

# Komunikačné systémy

Komplexné riešenia v  
zdravotníctve



---

## O Schrack Seconet

Sme rakúska high-tech spoločnosť, ktorá sa venuje ochrane osôb a majetku. Ako súčasť švajčiarskej skupiny Securitas patríme medzi popredných medzinárodných dodávateľov **požiarnych a komunikačných systémov**. Vďaka zaniietenému personálu, inovatívnej technológii a perspektívnym konceptom, ktoré sú vždy zamerané na potreby ľudí, hľadáme správne riešenie pre každú situáciu. Využite našu schopnosť urobiť obytné priestory pohodlnejšie a bezpečnejšie.

### Ako poskytovateľ prémiovej bezpečnosti Vám garantujeme...



... technickú spôsobilosť a vysoký výkon



... inovatívnu technológiu a vysoko kvalitné produkty – vyvinuté a vyrobené v Rakúsku a Nemecku



... prispôsobené celkové riešenia podľa individuálnych požiadaviek



... Podporu počas životného cyklu pre plynulý chod v priebehu desaťročí prevádzky



... certifikovaných partnerov s vysoko vyškoleným personálom



... Vynikajúce služby pre zákazníkov a zameranie sa na zákazníka prostredníctvom pobočiek a partnerov vo viac ako 70 krajinách

---

# Inovatívne riešenia pre manažment, personál a pacientov

Na moderné zdravotnícke zariadenia sú kladené vysoké nároky – pacienti očakávajú prvotriednu zdravotnú starostlivosť a prostredie, v ktorom sa budú cítiť dobre. Tieto požiadavky znamenajú pre nemocnice, a opatrovateľské ústavy, psychiatrické zariadenia a zariadenia s opatrovateľskou službou obrovské nasadenie a administratívnu prácu. Inovatívne komunikačné riešenia zefektívňujú interné procesy: Spoločnosť Schrack Seconet sa špecializuje na volacie systémy, lokalizáciu v reálnom čase, ako aj televíziu a multimédiá a vďaka najmodernejšej technológii robí zdravotnícke zariadenia bezpečnejšími a pohodlnejšími.



## Kvalita

Komunikačné systémy Schrack Seconet sú certifikované a spĺňajú najvyššie štandardy kvality. Riešenia sú vždy zamerané na skutočné požiadavky budúcich používateľov a zabezpečujú najvyššiu úroveň kvality hardvéru aj softvéru. Počnúc vedením a administratívou až po ošetrojúci personál a lekárov. Najcennejším prínosom je čas, ktorý vďaka našim systémom ušetríme – pre lepšiu kvalitu starostlivosti a v prospech pacientov.

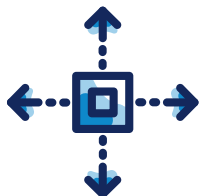

## Účinnosť

Požiadavky na zdravotnícke zariadenia sú mnohostranné a komplexné: Spoločnosť Schrack Seconet dodáva kompletne systémy, ktoré zohľadňujú potreby celého životného cyklu zariadenia – od plánovania cez realizáciu až po budúce rozširovanie – už od začiatku. Patrí sem odborné poradenstvo špecifické pre zákazníka, ako aj všetky relevantné aspekty v oblasti inštalácie, uvedenia do prevádzky, servisu, údržby a opráv. Táto perspektívna vízia maximalizuje výhody implementovaných riešení, zabezpečuje dlhodobú kompatibilitu produktov a premieta sa do maximálnej efektívnosti.



## Zabezpečenie

Spoločnosť Schrack Seconet ponúka správne riešenie pre každú požiadavku z hľadiska ochrany a pohodlia, ktoré zaisť bezpečnosť pacientov a ošetrojúceho personálu – od malých lekárskech ordinácií a verejných zariadení až po komplexné sieťové aplikácie vo veľkých nemocniciach alebo domovoch dôchodcov. Nič nie je ponechané na náhodu: Koncepcie sa vyvíjajú ruka v ruke s pracovníkmi podpory na mieste, systémy a produkty sa vyvíjajú priamo v podniku a podpora je založená na dlhoročných skúsenostiach a kompetenciách.

---

# Pripravení na budúcnosť vdáka IP technológii

Ďalšou oblasťou, ktorá sa nevyhne trendu digitalizácie, je zdravotníctvo. Ak chcete byť v tejto oblasti pripravení na budúcnosť, musíte sa spoľahnúť na moderné technológie: Systém Visocall IP spoločnosti Schrack Seconet pomáha nemocniciam a iným zdravotníckym zariadeniam poskytovať vysoko rezponzívnu starostlivosť. Rozsiahle funkcie volania a tiesňového volania, priame hlasové spojenie s pacientmi a kolegami, ako aj možnosť špecifických hlasových oznámení trvalo pomáhajú maximalizovať bezpečnosť pacientov. Okrem toho systém zaujme vysoko odolnou architektúrou, moderným vzhľadom a úplnou škálovateľnosťou.

## Viac ako privolávací systém – pre ošetrujúci personál a pacientov.

Či už ide o komunikáciu, organizáciu starostlivosti, informácie, zábavu alebo služby – Visocall IP spája všetky relevantné požiadavky do jedného systému. To uľahčuje život všetkým pracovníkom zapojeným do procesu starostlivosti.

**Väčšia efektivita pre ošetrujúci personál:** Pacienti môžu vykonávať jednoduché úkony bez akejkoľvek pomoci a pacientom, ktorí si vyžadujú intenzívnejšiu starostlivosť, je možné poskytnúť lepšiu starostlivosť.

**Väčšie pohodlie pre pacientov:** Mnohé aplikácie – vrátane priamej komunikácie s ošetrujúcim personálom alebo ovládanie multimedialných systémov – spríjemňujú pobyt pacienta.

**Väčšia bezpečnosť pre všetkých:** Cielené upozornenia na alarmy umožňujú kedykoľvek rýchlo a efektívne konať.

## Inteligentné riešenia – jednoduché, funkčné a efektívne.

IP technológia a systémová integrácia prinášajú mnoho výhod: Výkonná sieť pre širokú škálu služieb a funkcií. Redukuje potrebu viacerých samostatných systémov, znižuje investičné náklady a náklady na kabláž. To zabezpečuje vyššiu dostupnosť a znížené náklady na údržbu a prevádzku počas celej životnosti systému. Jednoduchá výmena údajov zase prekonáva tradičné prekážky a umožňuje hladké prepojenie najrôznejších odborov. Okrem toho integrácia systému s FULL IP a decentralizovaná štruktúra znemožňujú úplné zlyhanie systému.





### **Nákladovo efektívna výstavba a prevádzka**

- Bezpečná, modulárna a rozšíriteľná štruktúra systému poskytuje voľnosť pri plánovaní všetkých funkcií a služieb zdravotnej starostlivosti.
- Moduly typu plug-and-play znižujú nároky na uvedenie do prevádzky a údržbu.
- Odolné a bezúdržbové výrobky zabezpečujú spoľahlivú prevádzku systémov.



### **Pre všetky formy zariadení v rezorte zdravotníctva**

- Systém je vhodný pre centralizované, decentralizované a zmiešané organizačné formy.
- Starostlivosť je organizovaná podľa jednotlivých oddelení bez hraníc.
- Stanovenie priority volaní umožňuje rýchle a ciele reakcie (na tiesňové volania, srdcové alarmy atď.).
- Široká škála zariadení umožňuje presné prispôbenie potrebám starostlivosti.
- Intuitívne zariadenia uľahčujú prácu personálu a pacientom.



### **Spoľahlivé, v súlade s normami a bezpečné**

- Najvyššia úroveň spoľahlivosti vďaka decentralizovaným, inteligentným elektronickým komponentom.
- Redundantné štruktúry pre nepretržitú dostupnosť systému.
- Jasné stanovenie priorít sieťových služieb pomocou quality-of-service.
- Nepretržitá a automatická kontrola funkčnosti.
- Certifikované podľa VDE 0834 a spĺňajúce najvyššie požiadavky na bezpečnosť a spoľahlivosť.



---

# Priama komunikácia – viac času na starostlivosť

Moderné komunikačné systémy sú základom bezproblémového fungovania nemocníc, rehabilitačných kliník alebo domovov dôchodcov. Čím efektívnejšie je prepojenie medzi personálom zapojeným do procesu starostlivosti, tým kvalitnejšia je starostlivosť. Systém Visocall IP spoločnosti Schrack Seconet umožňuje, aby bolo o pacientov postarané podľa ich potrieb: Vďaka hlasovému výstupu môže ošetrojúci personál okamžite komunikovať, rýchlo upokojovať pacientov a cielene reagovať. Pacienti sa cítia optimálne ošetrovaní vďaka tomu, že majú "priamu linku" na personál.



**Bez hlasového spojenia**



**S hlasovým pripojením**





Skrátenie presunu  
personálu o  
**30-50 %**

### Väčšia spokojnosť vďaka "krátkym vzdialenostiam"

V zdravotníckych zariadeniach je starostlivosť o pacientov najvyššou prioritou: Pracovníci môžu počas jednej zmeny prejsť až 15 kilometrov pri plnení svojich opatrovateľských povinností. Opatrovateľský personál potrebuje v priemere jednu hodinu denne len na to, aby odpovedal na volania v miestnosti pre personál. Je zrejmé, že každý krok, ktorý nemusia urobiť, šetrí energiu a čas, ktorý môžu venovať pacientom. Cielový prenos informácií zlepšuje koordináciu a **zefektívňuje pracovné procesy**: Napríklad sa môže stať, že dvaja alebo viacerí ošetrojúci pracovníci nebudú môcť reagovať na volanie pacienta v rovnakom čase. Analýzy ukazujú, že so systémom Visocall IP spoločnosti Schrack Seconet **možno trasy znížiť o 30-50 %**. To zvyšuje spokojnosť a pohodu pacientov a personálu!

### Bezpečnosť na diaľku

Blízkosť ľudí je dôležitá pre proces uzdravovania. Pri starostlivosti o infekčných pacientov je potrebné byť opatrný: V prípade karanténnych pacientov je cieľom personálu obmedziť osobné návštevy na minimum a zároveň zabezpečiť vysokú kvalitu starostlivosti. V týchto situáciách sa ukazuje silná stránka priameho hlasového spojenia. Zariadenia Visocall IP v miestnosti pre personál, vo všetkých izbách a pri lôžkach pacientov majú integrovanú komunikáciu VoIP, pohodlne sa používajú a poskytujú maximálnu bezpečnosť pre pacientov a personál.

### Prehľad výhod

- Jednoduchá komunikácia medzi personálom a pacientmi uľahčuje každodenný život.
- Optimálna koordinácia medzi pracovníkmi podporuje efektívnosť.
- Stála dostupnosť poskytuje pacientom pocit istoty.
- Obmedzený kontakt chráni personál.

# Visocall Mobile – rýchly, nezávislý od miesta a pohodlný

Profesionálne komunikačné systémy zvyšujú kvalitu procesu starostlivosti. Systém Visocall IP od spoločnosti Schrack Seconet už teraz optimalizuje procesy v jednotlivých oddeleniach, zefektívňuje spoluprácu a šetrí náklady. V kombinácii s inovatívnou aplikáciou Visocall Mobile má systém ešte väčší účinok. Vďaka tomu môžete hlasové volania – od pacientov a kolegov – prijímať, spracovávať a rušiť jednoducho a rýchlo bez ohľadu na to, kde sa nachádzate. Výsledkom sú ešte kratšie presuny pre ošetrojúci personál, ako aj väčšie pohodlie, mobilita a flexibilita.



## Menej stresu

Jednoduchá komunikácia, nezávislosť od polohy a optimalizácia procesov preukázateľne znižujú stres v každodennej práci opatrovateľského personálu – a presne na to je aplikácia Visocall Mobile určená. Množstvo užitočných funkcií zabezpečuje neustály prehľad a zaručuje bezpečnosť. Visocall Mobile je mimochodom bezpečné lokálne riešenie – to znamená, že všetky údaje a používateľské účty sú uložené lokálne na serveri.

## Inteligentné funkcie aplikácie

- Aktívne push notifikácie
- Hlasové spojenie s pacientmi nezávislé od polohy personálu
- Prehľad izieb v ľubovoľnom čase so zobrazením aktuálneho stavu
- Prijímanie a rušenie volaní
- Praktické doplnkové funkcie, ako je denný/ nočný režim pre optimálnu viditeľnosť alebo režimy pripomienok
- Kompatibilita s rôznymi mobilnými zariadeniami – pre iOS a Android
- K dispozícii v rôznych jazykoch



# Systemová integrácia – viac možností, menej nákladov

Samostatné riešenia v zdravotníckych zariadeniach už nespĺňajú požiadavky z hľadiska funkčnosti a komplexnosti. Namiesto nich sú moderné integrované systémy, ktoré pracujú s IP technológiou a zabezpečujú vyššiu dostupnosť a nižšie náklady na údržbu a prevádzku počas celej životnosti systému. Jednoduchá výmena dát pomocou Internet protokolu prekonáva konvenčné bariéry a umožňuje bezproblémové prepojenie rôznych systémov: Pacient môže napríklad ovládať osvetlenie, tienenie alebo zábavný systém. Personál zasa môže dostávať dôležité správy – napríklad tichý poplach zo systému požiarnej signalizácie alebo indikáciu z lokalizačného systému v reálnom čase.

Na rozdiel od mnohých iných systémov bol systém Visocall IP od základu prebudovaný na systém FULL IP. Iba úplne IP riešenia – od Management centra až po pacientské slúchadlo – môžu poskytnúť všetky výhody IP.

## Systemová integrácia a rozhrania

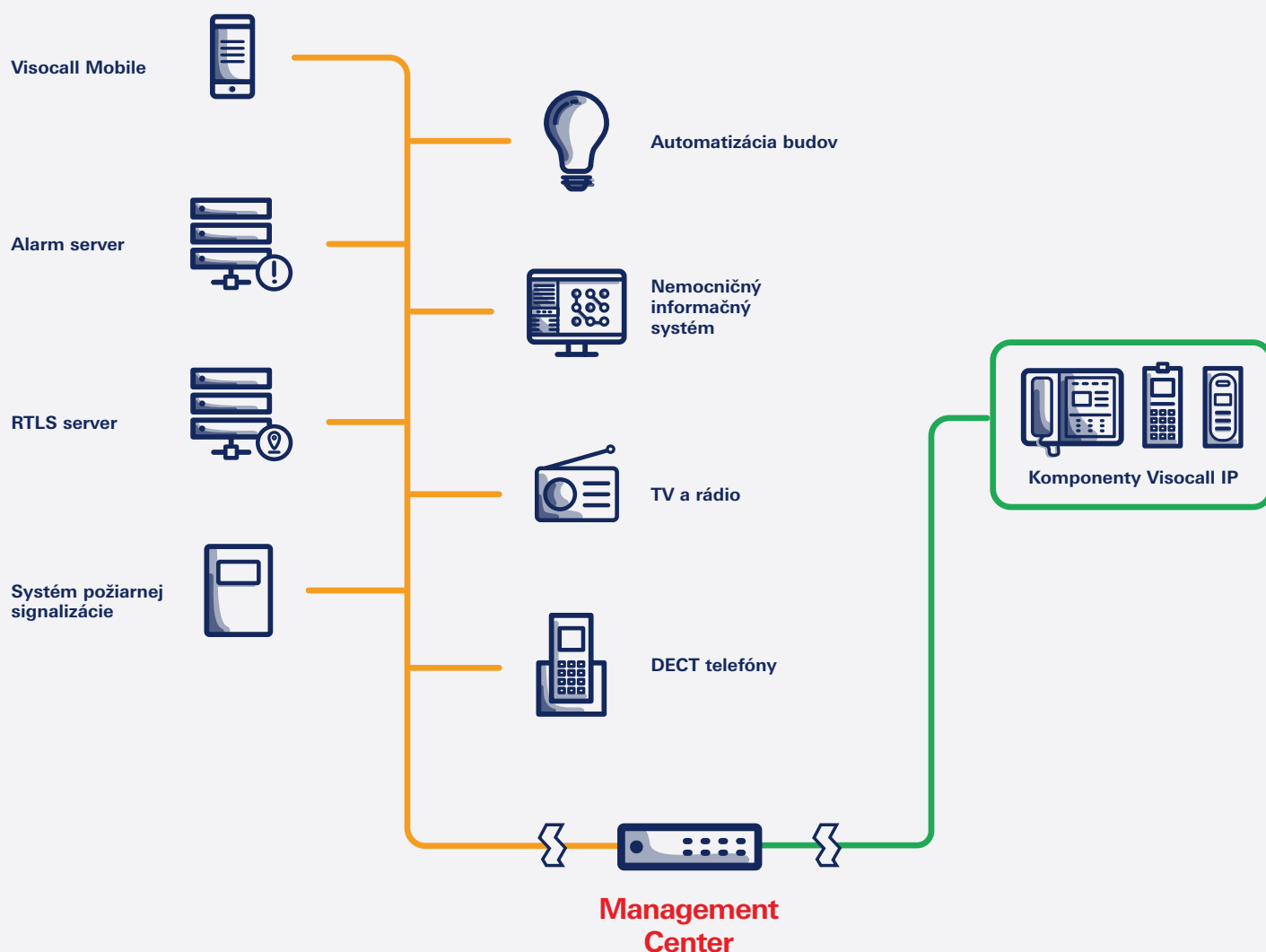

---

# Väčšia voľnosť pohybu pre pacientov a rezidentov

Chápanie starostlivosti sa v priebehu rokov veľmi zmenilo: Odklonili sme sa od pasívnej, priestorovo obmedzenej starostlivosti ku komplexnej podpore zdravia, ktorá podporuje nezávislosť, aktivitu a mobilitu. Možnosť lokalizácie v reálnom čase poskytuje pacientom a rezidentom spoľahlivú ochranu už takmer 20 rokov a zabezpečuje najvyššiu úroveň kvality života a nezávislosti. Lokalizačný systém v reálnom čase (RTLS) Securwatch od spoločnosti Schrack Seconet sa osvedčil a presvedčil používateľov vysokými bezpečnostnými a komunikačnými štandardmi v sektore zdravotníctva a starostlivosti.

## Mobilná všestranná ochrana

Nemocnice, domovy pre seniorov a opatrovatelské domy, psychiatrické kliniky, geriatrické zariadenia a rehabilitačné ústavy, zariadenia pre osoby so zdravotným postihnutím: Všetci sa starajú o blaho svojich pacientov a rezidentov. Zdravotnícke zariadenia, ktoré sa spoliehajú na Securwatch, môžu pacientom a rezidentom poskytnúť mimoriadne bezpečné miesto s maximálnou voľnosťou pohybu. Lokalizačný systém v reálnom čase je pôsobivý vďaka rýchlym a cieleným informáciám – s transpondérom na zápästí sa stáva "technickým anjelom strážnym". Či už ide o asistenčné volanie, núdzové volanie personálu, ochranu pred útekmi alebo určenie polohy: Pacienti môžu využívať spoľahlivé funkcie, ktoré sa dajú individuálne prispôbiť ich potrebám. Ochrana proti sabotáži, monitorovanie batérie, automatické zrušenie volania, funkcia sprevádzania, keď pacienta sprevádza opatrovateľ, a rozhranie s Visocall IP sú ďalšie dôležité funkcie systému Securwatch. Mimochodom, táto úroveň zabezpečenia čiastočne odbremenuje aj opatrovateľský personál.





### Najdôležitejšie aplikácie



**Ochrana proti úteku a umiestnenie** vo vnútorných aj vonkajších priestoroch zaručí otvorený a bezpečný obytný priestor. Nosením transpondéru sa môže spustiť automatický únikový alebo dezorientačný alarm, keď pacient prekročí individualizovanú oblasť.



**Volanie pacienta** umožňuje pacientovi kedykoľvek a kdekoľvek odoslať volanie o pomoc alebo servisné volanie pomocou transpondéru, ktorý sa nosí na zápästí.



**Asistent alebo núdzové volanie** poskytuje ošetrojúcemu personálu istotu, v prípade núdze – napríklad ak rezident spadne alebo nastane potenciálne nebezpečná situácia – jednoducho a diskrétno privolá kolegov o pomoc.



---

## Plnohodnotná zábava pre pacientov

Zmeny v systéme zdravotnej starostlivosti sú nepopierateľné: Nemocnice idú s dobou a čoraz viac prispôbujú svoje koncepcie izieb potrebám pacientov. Moderné nemocničné izby už nie sú len miestom pre "odpočinok na lôžku", ale ponúkajú aj zábavu na najvyššej úrovni. Či už ide o televíziu, rádio, video na požiadanie, elektronické časopisy, internet alebo hry: Zábava rozptýli pozornosť zotavujúcej sa osoby a zvýši jej pohodu. Spokojní pacienti zase prospievajú ošetrojúcemu personálu.

### Zábava all inclusive



Televízne a multimediálne riešenia spoločnosti Schrack Seconet zahŕňajú modulárny informačný a zábavný systém a spĺňajú moderné požiadavky nemocníc. Či už ide o izbové televízory alebo televízory priamo pri lôžku pacienta, ovládanie a zvukový výstup cez slúchadlo pacienta poskytujú veľa pohodlia a nerušia ostatných pacientov na oddelení. Multimediálne služby siahajú od videa na požiadanie cez objednávky potravín alebo obchodov až po zdravotné diagnózy, informácie o terapii a mnoho ďalšieho. Všetci pacienti si môžu vybrať z komplexnej ponuky zábavy a služieb.

# Funkcia a dizajn – intuitívne, bezpečné a hygienické

Všetky výrobky spoločnosti Schrack Seconet bodujú vďaka intuitívnemu ovládaniu a atraktívnemu dizajnu, ako aj vďaka tomu, že fungujú bezchybne a spĺňajú hygienické požiadavky. Vďaka svojej povahe, materiál výrobkov dlhodobo odoláva zataženiu v nemocnici, je antibakteriálny a ľahko sa udržiava. Početné možnosti dizajnu a inštalácie sa dokonale prispôbia každej situácii v miestnosti a splnia tak rôzne požiadavky.



Kombinácia dlhodobých riešení a modernej prenosovej technológie má pozitívny vplyv aj na prostredie pacienta:

- Menej káblov, zásuviek a spotrebičov
- Viac priestoru a poriadku
- Jednoduché čistenie

## Pridané hodnoty nemocničnej komunikácie Schrack Seconet



### ALL-IN-ONE

Prispôbené pre všetkých účastníkov procesu starostlivosti – viac času na starostlivosť.



### Komunikácia v oblasti starostlivosti

Rôzne úrovne volania a priame hlasové spojenie poskytujú rýchlu pomoc a bezpečnosť.



### Úplne komplexná IP technológia

Visocall IP bol v podstate postavený na plne komplexnej IP technológii.



### Otvorená platforma a softvérové moduly

Nezávisle na výrobcovi "any to any" pripojenie, kontrola prostredia, softvérové doplnky.



### Príprava na budúcnosť vďaka systémovej integrácii

Systémová integrácia s IP technológiou vytvára nové možnosti a vysoké úspory nákladov.



### Jedinečný koncept redundancie

Poskytuje maximálnu bezpečnosť, ako aj mnoho vynikajúcich praktických výhod.



### Flexibilné a modulárne portfólio

Navrhnuté pre klinické prostredie – vyrobené pre pacientov.



### Maximálna životnosť

Rozšírenia a modernizácie naprieč desaťročiami.



# Prehľad systému

## Pacientský terminál

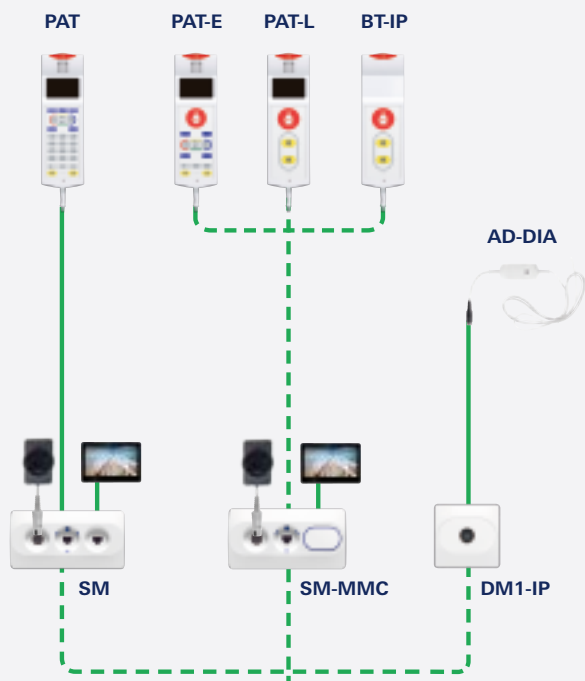

## Indikačné a ovládacie terminály

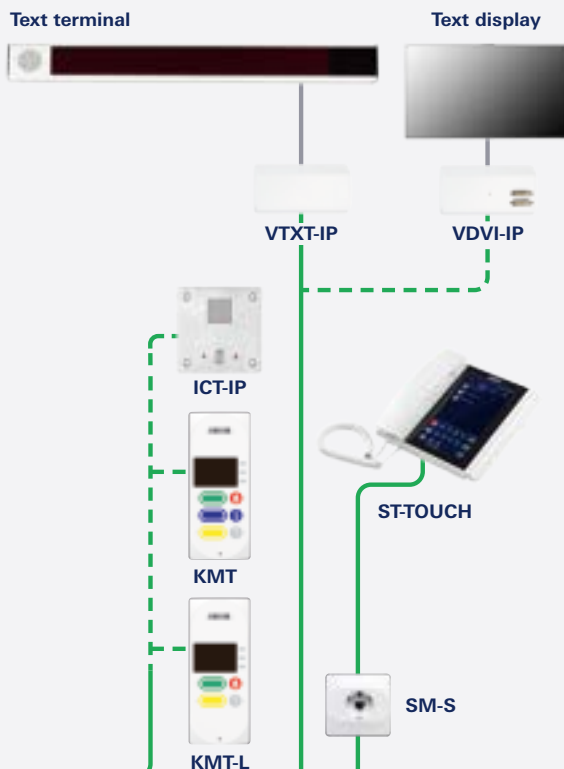

## Rozhrania

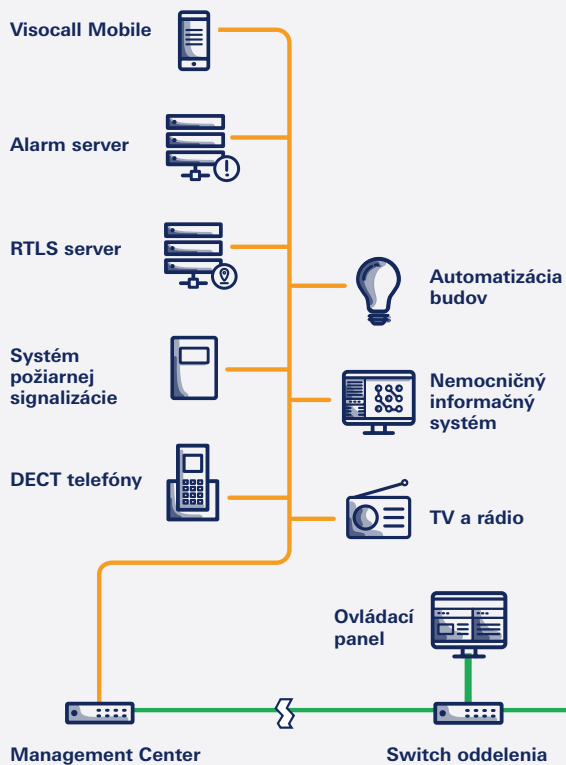

## TV a multimédia

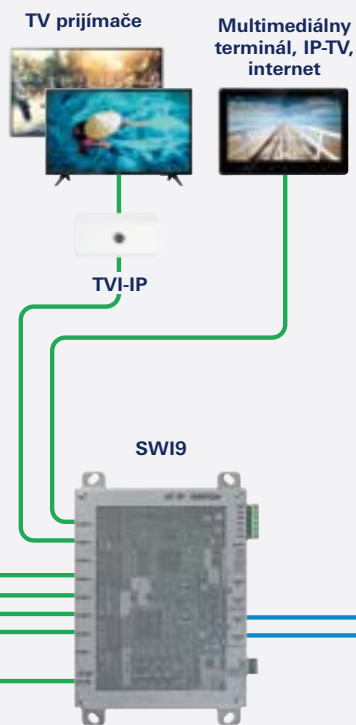

## IO-bus komponenty

## BASIC komponenty

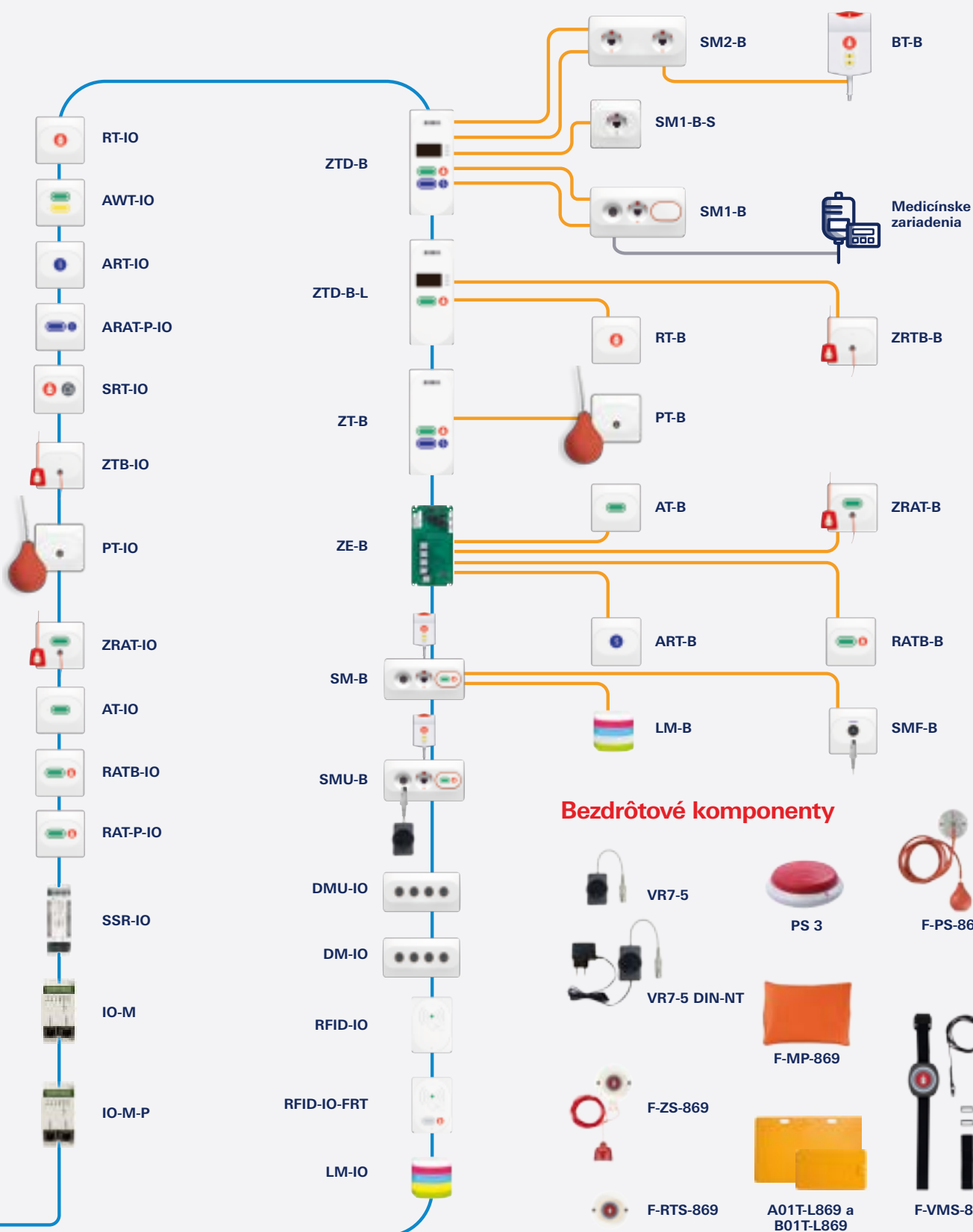

**Schrack Seconet AG**  
Eibesbrunnnergasse 18  
A-1120 Vienna | +43 50 857  
office@schrack-seconet.com

**schrack-seconet.com**

Technické zmeny vyhradené!  
© Schrack Productions | K-PR-084SK – V 1.0 – 02.2023

Czech Republic, CZ-149 00 Prague 4, Štitová 283 | +420 2 74784422  
Hungary, HU-1119 Budapest, Fehérvári út 8995 | +36 1 4644300  
India, IN-122102 Gurgaon, C-704A, Pioneer Urban Square, Sec-62 | +91 124 4141501  
Poland, PL-02-972 Warsaw, ul. Branickiego 15, Wilanów Office Park, bud. B1 | +48 22 3300620  
Romania, RO-023961 Bucharest, Str. Mântuleasa nr. 15A/1 | +40 372 756316  
Russia, RU-123001 Moscow, B. Sadovaya str. 5, build. 1 office 514 | +7 495 5105015  
Slovakia, SK-831 06 Bratislava, Mudrochova 2 | +421 2 44635595  
Sweden, SE-126 30 Hägersten, Vretenborgsvägen 28, Floor 9 | +46 8 6801860  
Turkey, TR-34718 Kadıköy-Istanbul, Koşuyolu Mah. İsmailpaşa Sk.No: 78 | +90 216 3455199